

Техникийн тодорхойлолт: 13.2

№	Нэр Үзүүлэлт	төрөл, Шаардлага
1	Материал	Гэрээнд өөрөөр заагаагүй бол бүх бараа, материал нь шинэ, ашиглагдаагүй байна.
2	Стандарт	Бараа, материал нь олон улсын хэмжээнд болон Монгол улсад мөрдөж буй стандартын шаардлагыг хангасан байна.
3	Байршил	Дархан сум 13-р баг, Тохижилтын ажил
4	Хийгдэх ажил	
4.1	Спорт талбайн тохижилт	P1P1 хавтангаар талбайн шалыг бүрэх 165м3, Талбайг резинэн будгаар будах 135м2,
5	Туршлага	Энэхүү ажилтай ижил төстэй ажлыг хийж гүйцэтгэж байсан туршлагатай байх.
6	Баталгаа	Чанарын баталгаа шаардана.
7	Зураг төсөв	1,000,000.0 төгрөг
8	Төсөвт өртөг	19,900,000.0 төгрөг
9	Урьдчилгаа	Санхүүжилтийн урьдчилгаа олгохгүй.



АУТОКАД
БАРИЛГЫН ЗУРАГ ТӨСЛИЙН
"АВТОКАД" ХХК

Зургийн шифр: АК-26/06

ДАРХАН-УУЛ АЙМАГ, ДАРХАН СУМ, 13-Р БАГ
ХҮҮХДИЙН ТОГЛОомын
ТАЛБАЙН ТОХИЖИЛТ

/АЖЛЫН ЗУРАГ/

ЗӨВШӨӨРСӨН:

БОЛОВСРЧУЛСАН:

Албан тушаал	Нэр	Гарын үсэг	Гүйцэтгэгч:	
			"Автокад" ХХК-ий захирал	Нэр
			С.Баасандарва	Гарын үсэг
			Захиалагч:	
			Дархан сумын засаг дарга	Нэр
			Г.Тулсаа	Гарын үсэг





БАЙРШЛЫН СХЕМ

ТАНИХ ТЭМДЭГ

1		Төлөвлөж буй байршил
2		Төв зам
3		Туслах зам



Дархан-Уул аймаг, Дархан сум, 13-р баг
ХҮҮХДИЙН ТОГЛОМЫН ТАЛБАЙН ТОХИЖИЛТ

Архитектор		С.Баасандарья	Уг шал: АЗ
Гүйцэтгэсэн		О.Эмэрэл	Огноо: 2026
Шалгарсан		С.Баасандарья	Хугацаа: 14
ЭГ шалар:		АК-26/06	Масштаб: 1:500
ТГ шалар:			Зургийн дүрээр: ЕТ-2

Байршлын схем

1 2 3 4 5 6 7 8 9 10 11 12 A B C D E F G H A3

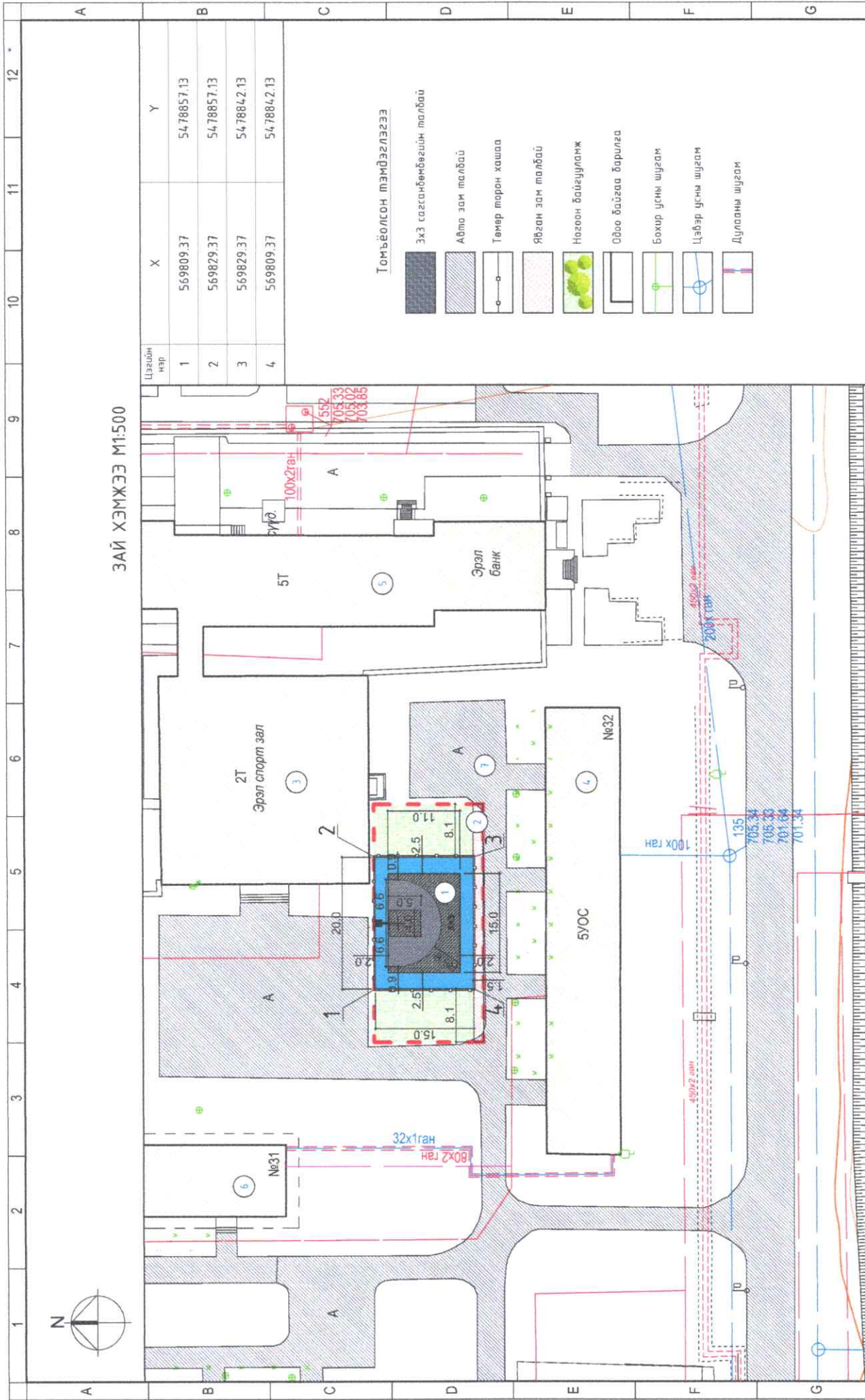

ЗАЙ ХЭМЖЭЭ М1:500

Цэвэрлэлт нар	X	Y
1	569809.37	5478857.13
2	569829.37	5478857.13
3	569829.37	5478842.13
4	569809.37	5478842.13

Томъёолсон тэмдэглэгээ

- Эхз сагсандөмбөгшйн талбай
- Автo зам талбай
- Төмөр торон хашаа
- Явган зам талбай
- Назваон байгууламж
- Одоо байгаа барилга
- Бахир усны шугам
- Цэвэр усны шугам
- Дүлэаны шугам



Дархан-Уул аймаг Дархан сум, 13-р баг
ХҮҮХДИЙН ТОГЛООМЫН ТАЛБAYН ТОХИЖИЛТ

Зай хэмжээ		Үе шал	
Архитектор	С.Баасандаева	ЕГ шифр:	АК-26/06
Гүйцэтгэсэн	О.Энэрэл	Масштаб	1:500
Шагласан	С.Баасандаева	ТГ шифр:	ЭЗ-3
		Зургийн дотор	Хугацаа
			2026
			14

ТАЙЛБАР:
- Барилгын хэмжээг тэмдэглэгээр нь зай хэмжээний шлэрхийллийг нөмрөөр өгөв.
- Створые координатын цагаар өгөв.

1 2 3 4 5 6 7 8 9 10 11 12 * А3

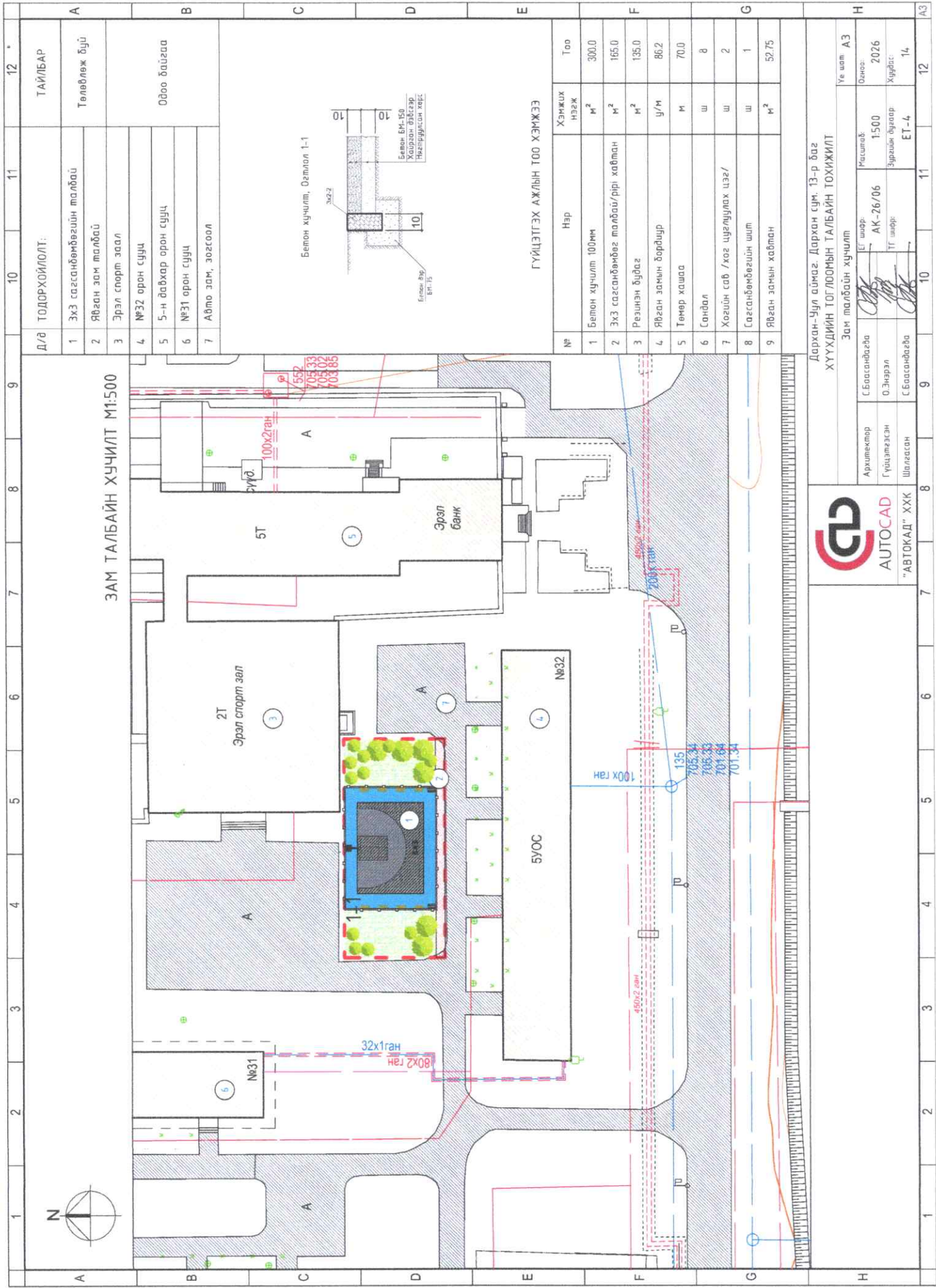

ЗАМ ТАЛБAYН ХУЧИЛТ М1:500

ГҮЙЦЭТГЭХ АЖЛЫН ТОО ХЭМЖЭЭ

№	Нэр	Хэнжих нэгж	Тоо
1	Бетон хүчилт 100мм	м ²	300.0
2	ЭХЗ сагсандөмбөг талбай/рүү хавтан	м ²	165.0
3	Резинэн дугаг	м ²	135.0
4	Явган замын бордюр	У/М	86.2
5	Төмөр хашаа	М	70.0
6	Сандал	ш	8
7	Хөлийн сав /хог шугамулах цэг/	ш	2
8	Сагсандөмбөгийн шлт	ш	1
9	Явган замын хавтан	м ²	52.75

Дархан-Уул аймаг, Дархан сум, 13-р баг
ХҮҮХДИЙН ТОГЛОМЫН ТАЛБAYН ТОХИЖИЛТ



Зам талбайн хучилт		Уг шал: АЗ	
Архитектор	С.Баасандагва	ЕГ ширээ	Масштаб: 1:500
Гүйцэтгэсэн	О.Энэрэл	АК-26/06	Огноо: 2026
Шалгасан	С.Баасандагва	ТГ ширээ	Хуудас: 14
		Зургийн дугаар	ЕТ-4

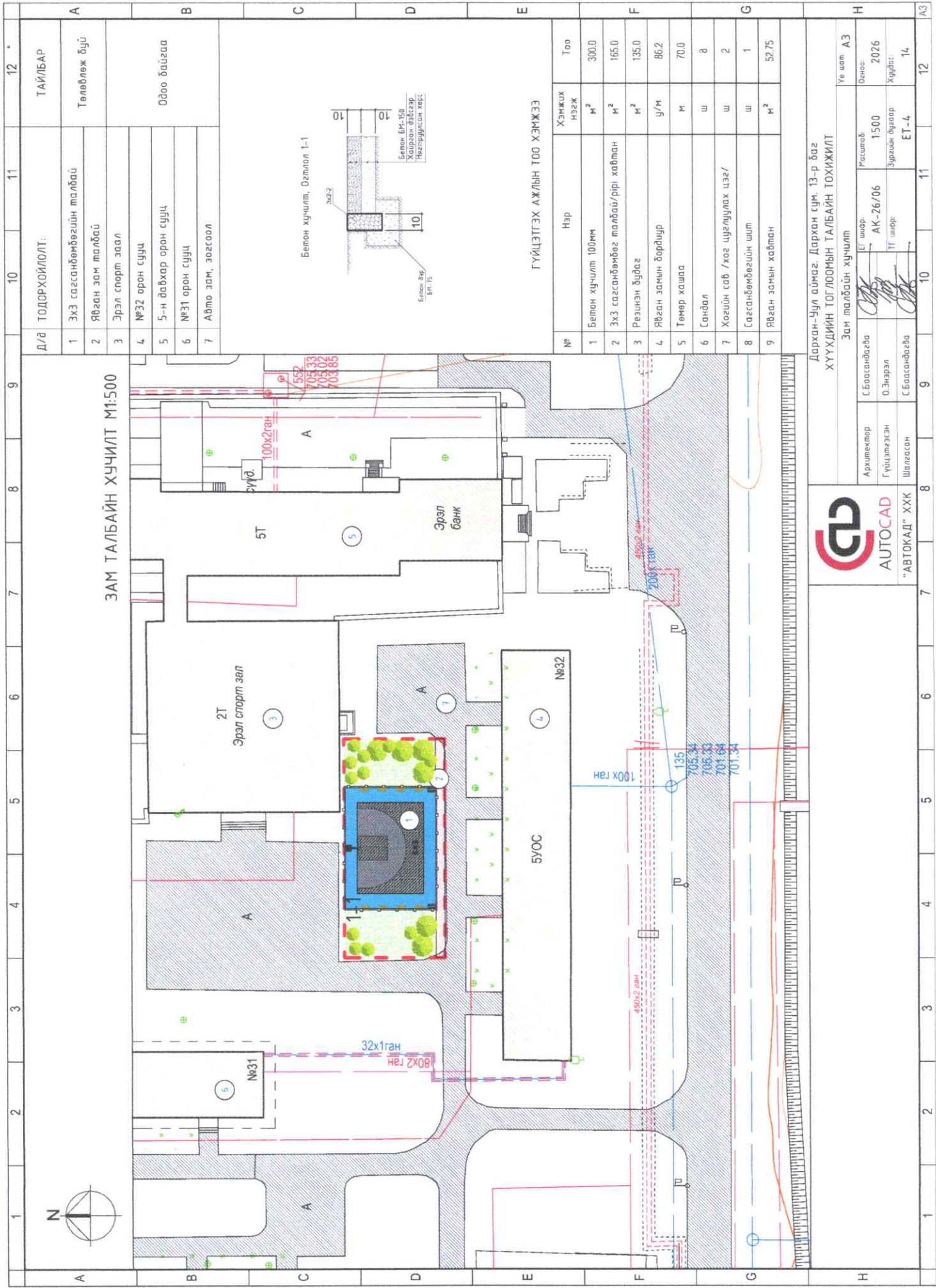

ХАШААНЫ ХААЛГА М1:100

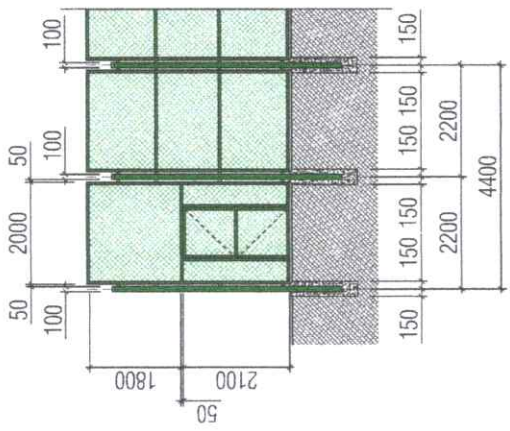

ТАЙЛБАР:

- Төлөвлөж буй гэрбэмбөгийн малбай, 3х3 сагсандэмбөгийн малбайн гадна талаар төмөр торон хашаа хийнэ.
- Хашааны өндөр 4м байна. Хашааны багана хооро нд 2м цурттай төмөр сарсалж тортой байх ба 5мм зузаан угалник төмөрөөр рам хийж 50мм х 50мм квадрат төмөрөөр чух хийж баганатай дэхлэнэ.
- Хашааны өнгө нь UCS 14 108:2022 стандартад зааснаар R-29, B-130, B-65 кодтой өнгөтөй байна.
- Багана хур тундас уснаас хамгаалсан тэгтэй байна.

ХАШААНЫ БАЙГУУЛАЛТ М1:100

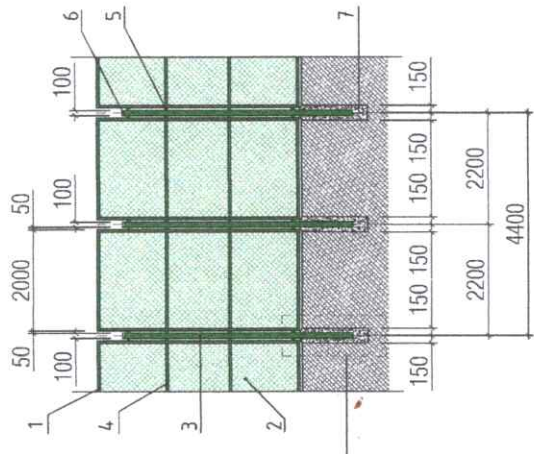
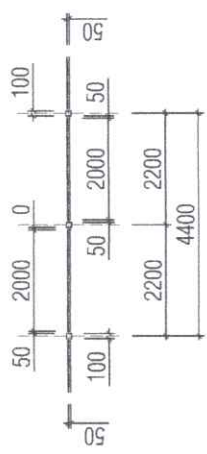

МАТЕРИАЛЫН ТҮҮВЭР

Материалын нэр	Хэмжээ /мн/	Тоо ширхэг	Нийт /ширхэг/
Хашаа /2.0м алхам 35ш/			
1 Рам төмөр /угалник/	50x50x12000	1	35
2 Сарсалж тор	2000x4000	1	35
3 Босоо тугаас /квадрат/	100x100x4500	1	36
4 Хөндлөн тугаас /угалник/	50x30x2000	2	70
5 Чух төмөр /квадрат/	50x50x50	8	280
6 Квадратын тэг	100x100	1	36
7 Бетон суурь	300x300x1000h	0.1м³	3.5м³
Хашааны хаалга 1ш			
8 Рам төмөр /угалник/	50x50x6200	1	
9 Сарсалж тор	2100x1000	1	
10 Хөндлөн тугаас /угалник/	50x50x900	1	
11 Босоо тугаас /квадрат/	50x50x2100	2	
12 Түгжээ		2	
13 Баруул		1	
14 Нүгээс		2	

БЕТОН СУУРЬ М1:25

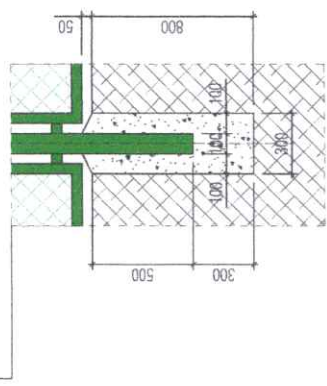

ХААЛГА М1:25

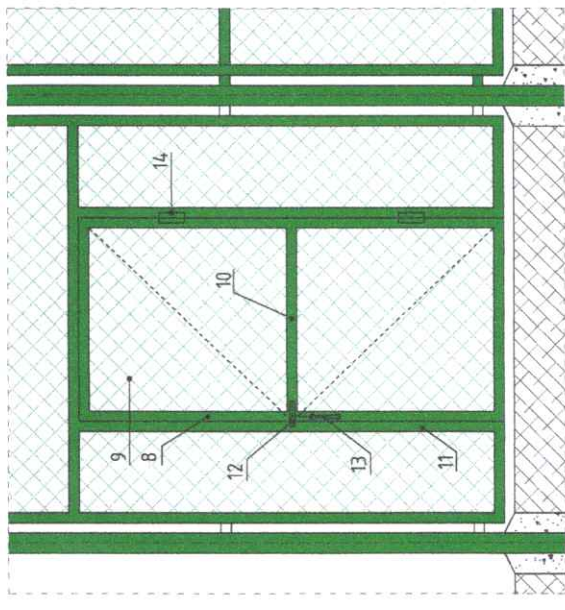

Дархан-Уул аймаг, Дархан сүм, 13-р баг
ХҮҮХДИЙН ТОГЛООМЫН ТАЛБАЙН ТОХИЖИЛТ

Төмөр торон хашаа

Архитектор	С.Басан-нэвдэ	ИГ шир	Масштаб	Уг шал: А3
Гүйцэтгэл	О.Энэрэл	АК-26/06	1:100	Огноо: 2026
Шалгарсан	С.Басан-нэвдэ	ТГ шир	Зургийн дугаар	Хуудас: 14
			БА-2	

САНДАЛ БАЙГУУЛАЛТ М1:25

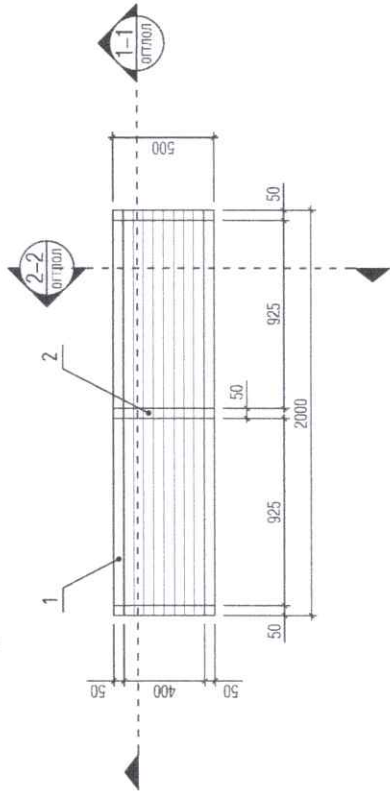

ОГТЛОЛ 1-1 М1:25

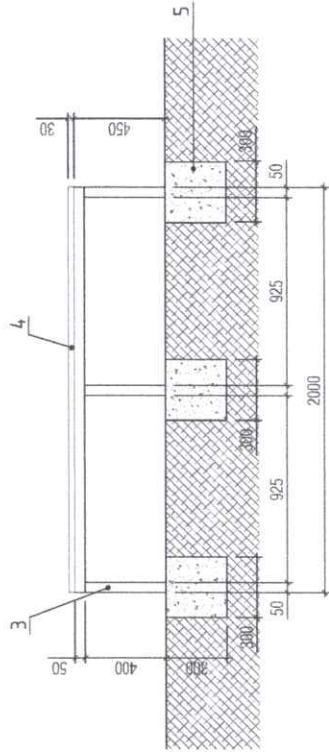

ОГТЛОЛ 2-2 М1:25

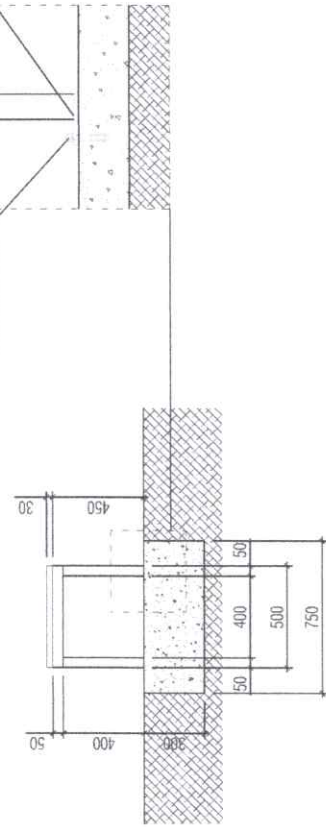

ХЭСЭГЛЭЛ М1:10

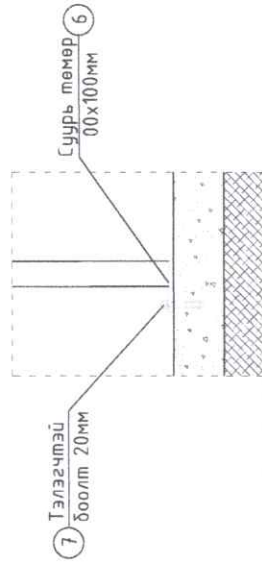

МАТЕРИАЛЫН ТҮҮВЭР

Материалын нэр	Хэмжээ /мн/	Тоо ширхэг	Нийт /ширхэг/
Сандал /500x2000x450мм/ 8ш			
1 Сандлын ирмэг /кв.адрам/	50x50x2000	2	16
2 Хөндлөн тулаас /кв.адрам/	50x50x400	3	24
3 Босоо тулаас /кв.адрам/	50x50x400	6	48
4 Сандлын тавцан /рейк мод/	500x30x2000	6	48
5 Суурь төмөр	100x100мм	6	48
6 Анкер боолт		6	48
Хогийн сав 2ш			
7 Хогийн сав /3-н тасалгаатай/	500x1200x1200	1	2

ТАЙЛБАР:

- Төлөвлөж дүй 3x3 сагсанбөмбөгийн талбайн дотор ЕТ зурагт үзүүлсэний дагуу сандал хогийн савийг суурилуулна. Нийт 8ш сандал 2ш хогийн сав байна.
- Сандалын металл хийцийг UCS14.078:2022 стандартын дагуу гүйцэтгэх бөгөөд С-08 М-0, Y-0, К-40 өнгөөр технологийн дагуу будна.
- Сандалын сүүх хэсгийн модон рейкээр хийх бөгөөд лакаар 2 үе будна.

ХОГИЙН САВ



Дархан-Уул аймаг Дархан сүм 13-р баг
ХҮҮХДИЙН ТОГЛОМЫН ТАЛБAYН ТОХИЖИЛТ

Сандалны байгуулалт, материалын түүвэр

Архитектор	С.Баасан-назва	ЕГ шир:	Масштаб	Уг шалт АЗ
Гүйцэтгэгч	О.Энэрэл	АК-26/06	1:100	Огноо 2026
Шалсан	С.Баасан-назва	ТГ шир:	Зургийн дараар:	Хуудас 14
			БА-3	12



ЕРӨНХИЙ ХАРАГДАХ БАЙДАЛ-1



Дархан-Уул аймаг, Дархан сүм, 13-р баг
ХҮҮХДИЙН ТОГЛОМЧЫН ТАЛБАЙН ТОХИЖИЛТ

Ерөнхий харагдах байдал-1

Үе шал: АЗ
Сэнэр: 2026
Хуудас: 14

Архитектор	С.Баясгаланда	ТГ шифр	Масштаб
Гүйцэтгэгч	О.Энэрэл	АК-26/06	1:100
Шалгарсан	С.Баясгаланда	ТГ шифр	Зургийн дугаар
			БА-4

1 2 3 4 5 6 7 8 9 10 11 12
A B C D E F G H АЗ

ЕРӨНХИЙ ХАРАГДАХ БАЙДАЛ-2

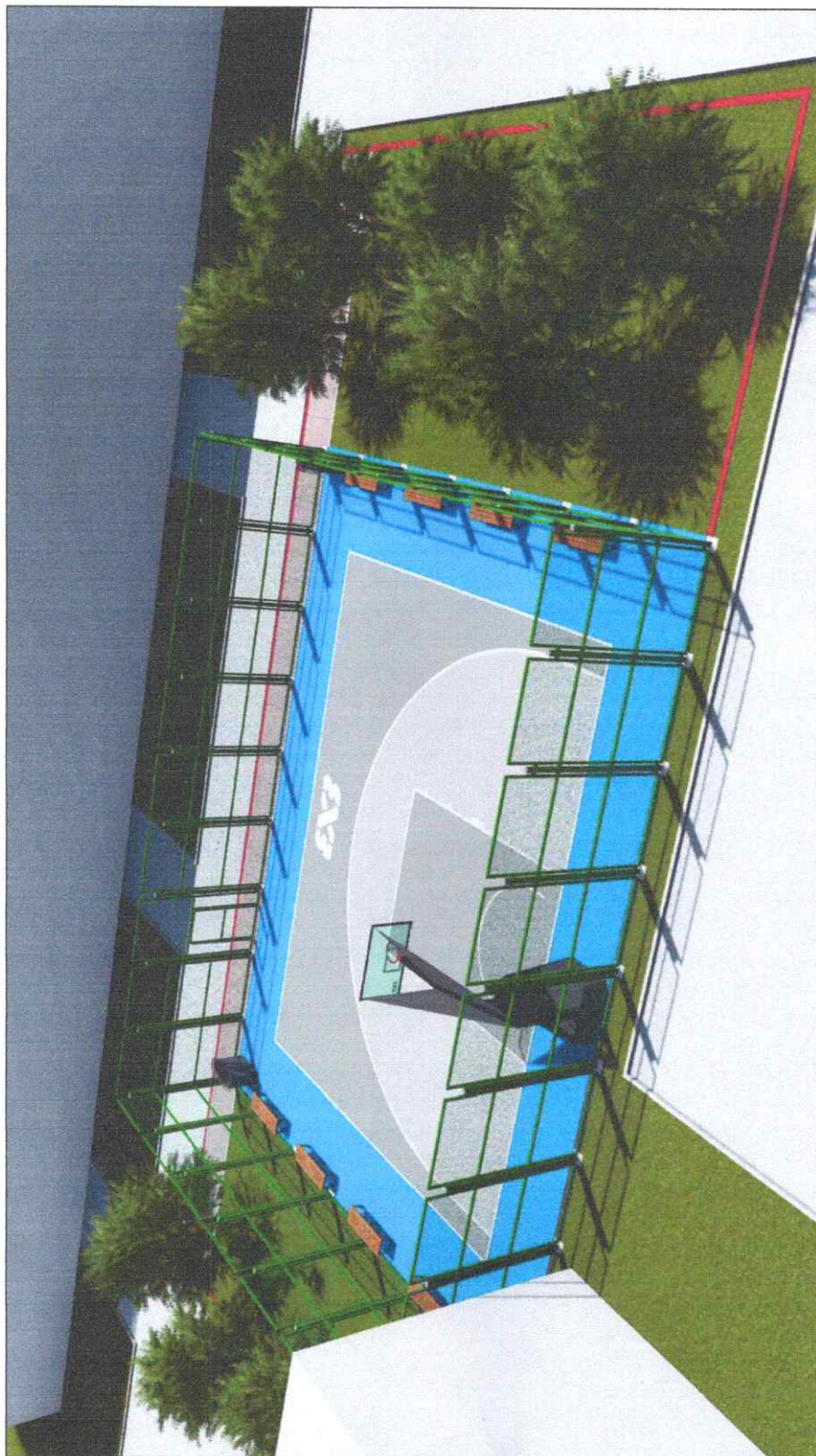

Дархан-Уул аймаг, Дархан сүм, 13-р баг
ХҮҮХДИЙН ТОГ ЛООМЫН ТАЛБАЙН ТОХИЖИЛТ

Ерөнхий харагдах байдал-2

Үе шат: АЗ

Архитектор	С.Баясандагва	ИГ ширэ	Масштаб	Огноо
Гүйцэтгэгч	О.Энэрэл	ТГ ширэ	Зургийн дараар	Хүүдэс
Шалсан	С.Баясандагва		1:100	2026
			БА-5	14

1 2 3 4 5 6 7 8 9 10 11 12 А В С Д Е Ф Г АЗ

ЕРӨНХИЙ ХАРАГДАХ БАЙДАЛ-3

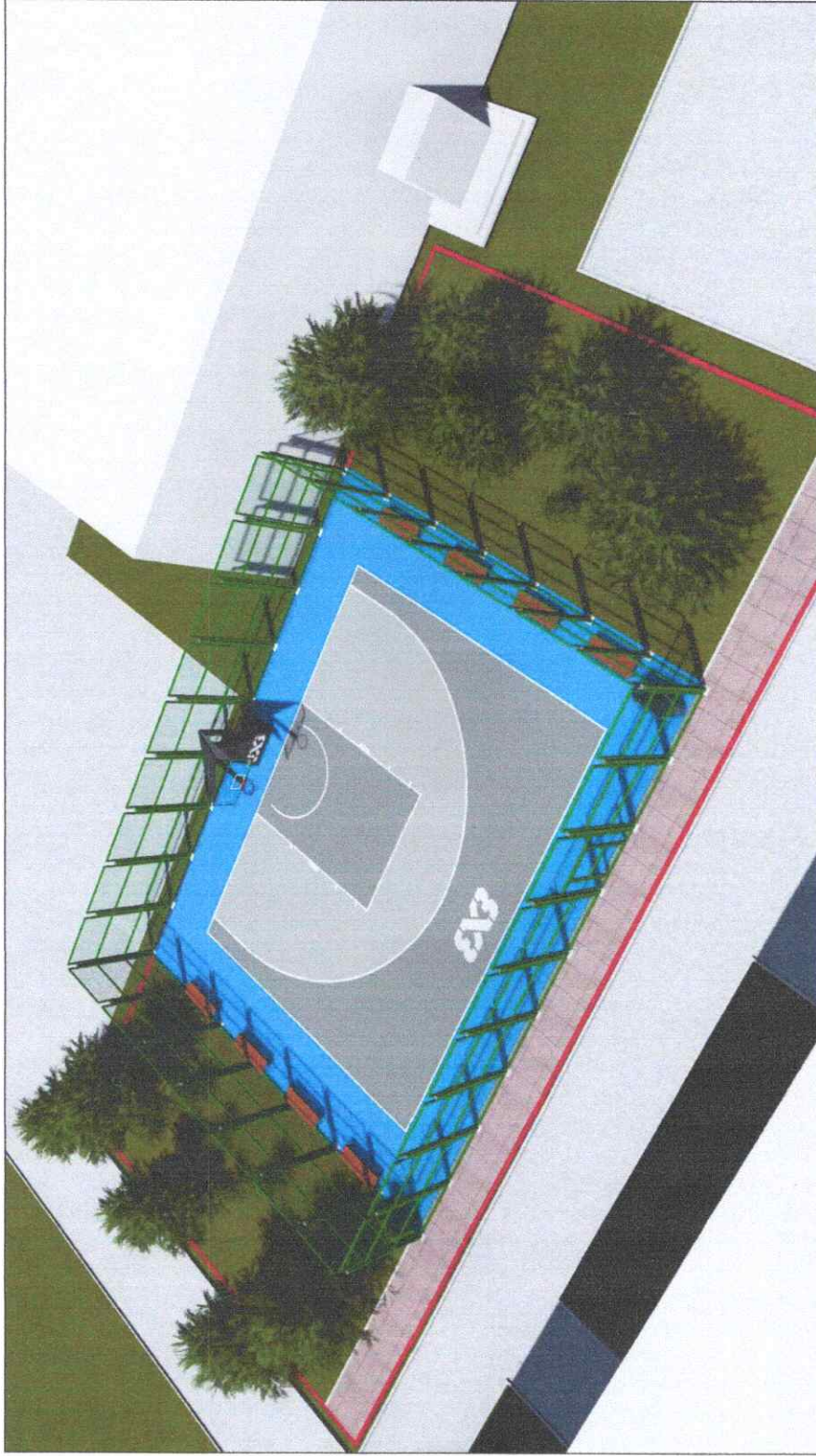

“АВТОКАД” ХХК

Архитектор	С.Баясанбаа	ГГ шифр:	AK-26/06	Масштаб	1:100	Уг шал	A3
Гүйцэтгэсэн	О.Энэрэл	ТГ шифр		Зургийн дугаар	БА-6	Огноо	2026
Шалсан	С.Баясанбаа					Хуудас	14

Дархан-Уул аймаг, Дархан сум, 13-р баг
ХҮҮХДИЙН ТОГЛОМЫН ТАЛБAYН ТОХИЖИЛТ
Ерөнхий харагдах байдал-3

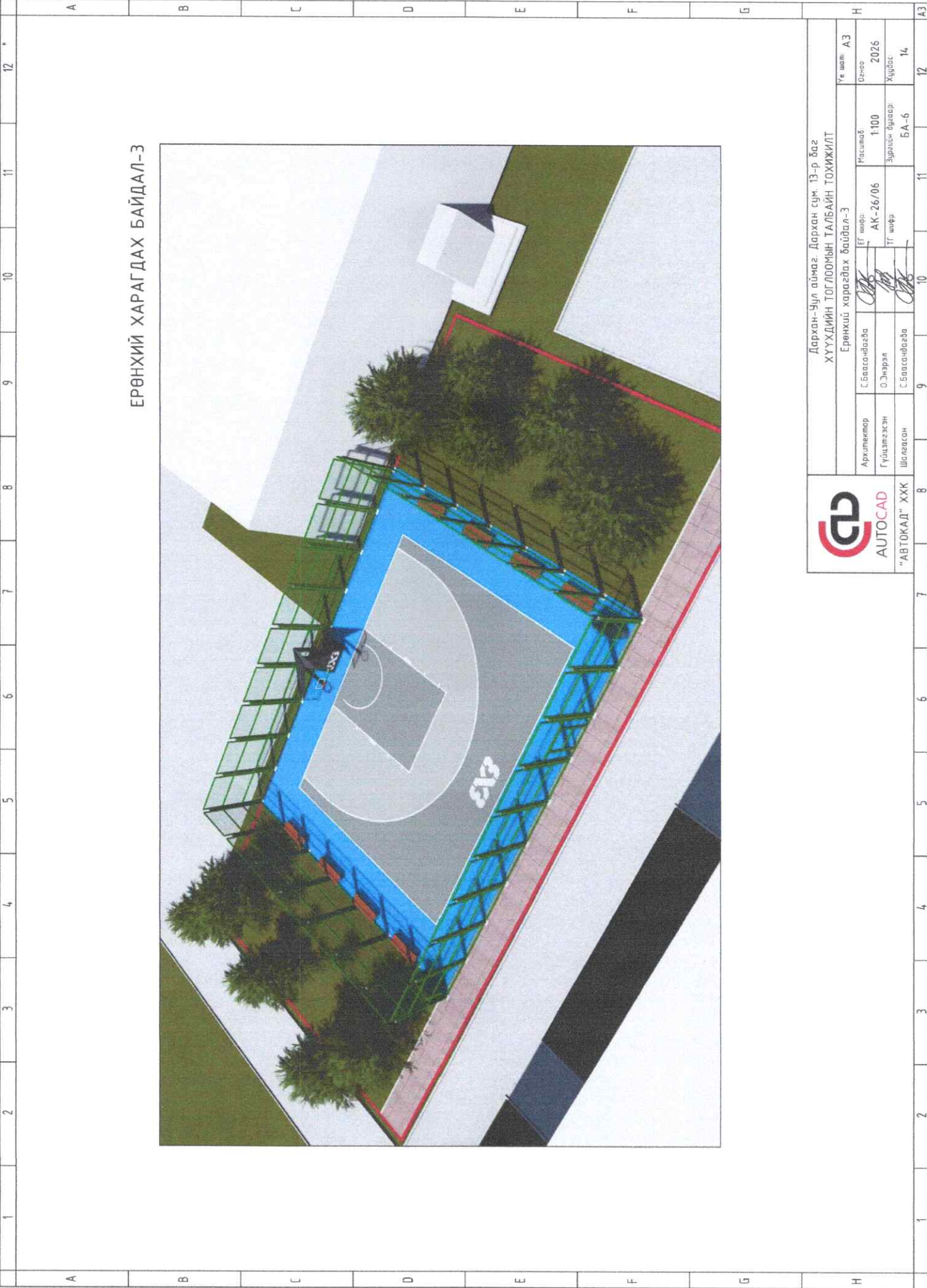

1	2	3	4	5	6	7	8	9	10	11	12	A	
<p>ЕРӨНХИЙ ХАРАГДАХ БАЙДАЛ-4</p> 													
A	B	C	D	E	F	G	H						A3



AUTOCAD
"АВТОКАД" ХХК

Дархан-Чулг аймаг, Дархан сум, 13-р баг
ХҮҮХДИЙН ТОГЛОомЫН ТАЛБайН ТОХИЖИЛТ
Ерөнхий харагдах байдал-4

Архитектор	С.Баасонбаяр	ГЭ шифр:	AK-26/06	Масштаб	1:100	Уг шал. АЗ
Гүйцэтгэсэн	О.Энэрэл	ТГ шифр:		Зургийн дарааг	БА-7	Огноо
Шалсан	С.Баасонбаяр					Харьдас
						14

1	2	3	4	5	6	7	8	9	10	11	12	A3
---	---	---	---	---	---	---	---	---	----	----	----	----

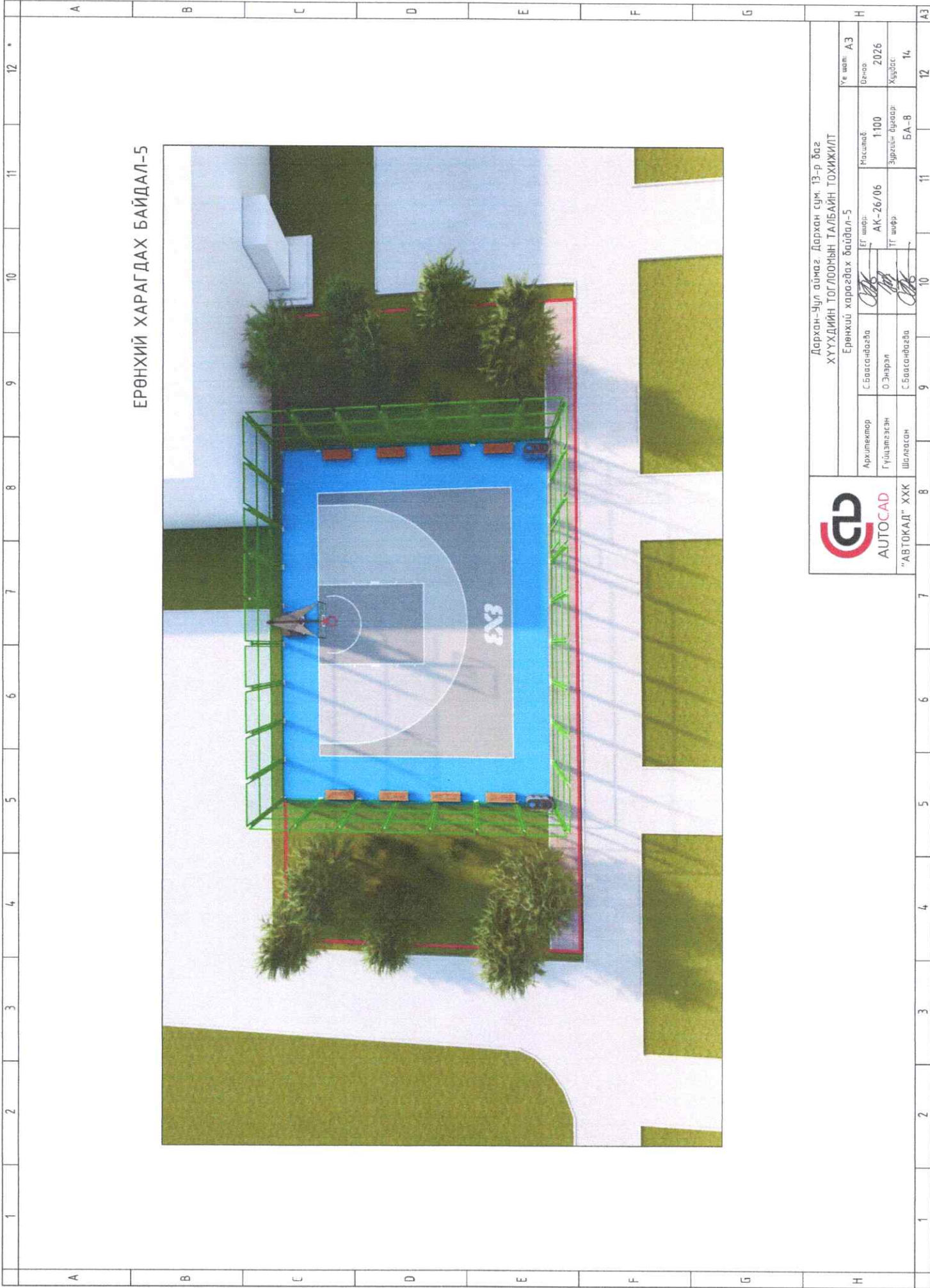

ЕРӨНХИЙ ХАРАГДАХ БАЙДАЛ-5



Дархан-Чулг аймаг, Дархан сум, 13-р баг
 ХҮҮХДИЙН ТОГЛОомын ТАЛБайН ТОХИЖИЛТ
 Ерөнхий харагдах байдал-5

Архитектор	С.Баясандаа	ИГ ширээ	Масштаб	Үе шат	А3
Гүйцэтгэгч	О.Энэрэл	АК-26/06	1:100	Огноо	2026
Шалсан	С.Баясандаа	ИГ ширээ	Зургийг буцаар	Хуудас	14
			БА-В		

1 2 3 4 5 6 7 8 9 10 11 12

A B C D E F G H A3

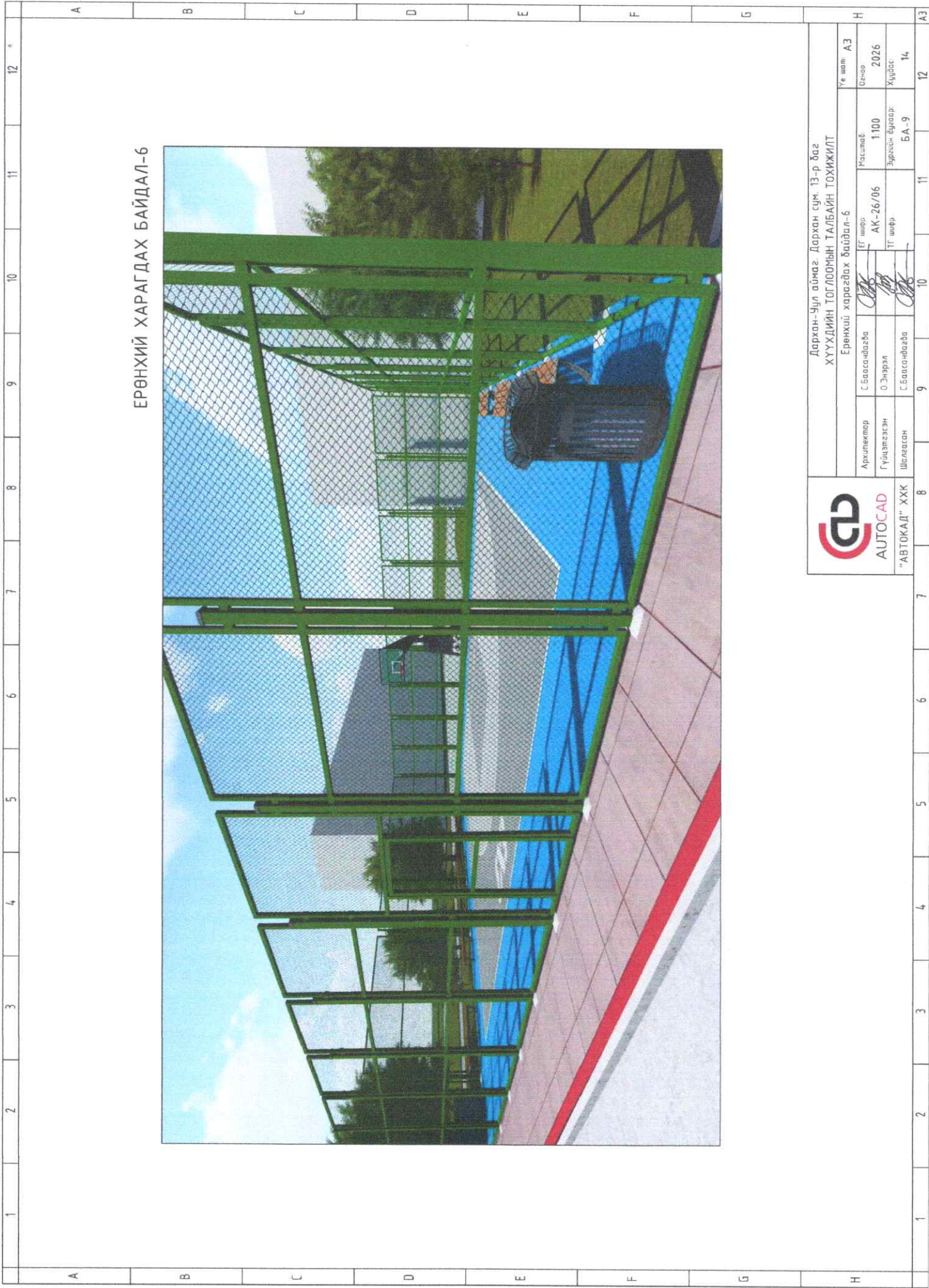

ЕРӨНХИЙ ХАРАГДАХ БАЙДАЛ-6



Дархан-Уул аймаг Дархан сум 13-р баг
ХҮҮХДИЙН ТОГЛООМЫН ТАЛБАЙН ТОХИЖИЛТ
Ерөнхий харагдах байдал-6

Архитектор	С.Басгандава	БГ шөр:	Масштаб	Үе шат	А3
Гүйцэтгэсэн	О.Энэрэл	АК-26/06	1:100	Өгөөр	2026
Шалсан	С.Басгандава	ТГ шөр:	Зургийн бариар	Хуудас	14
			БА-9		12

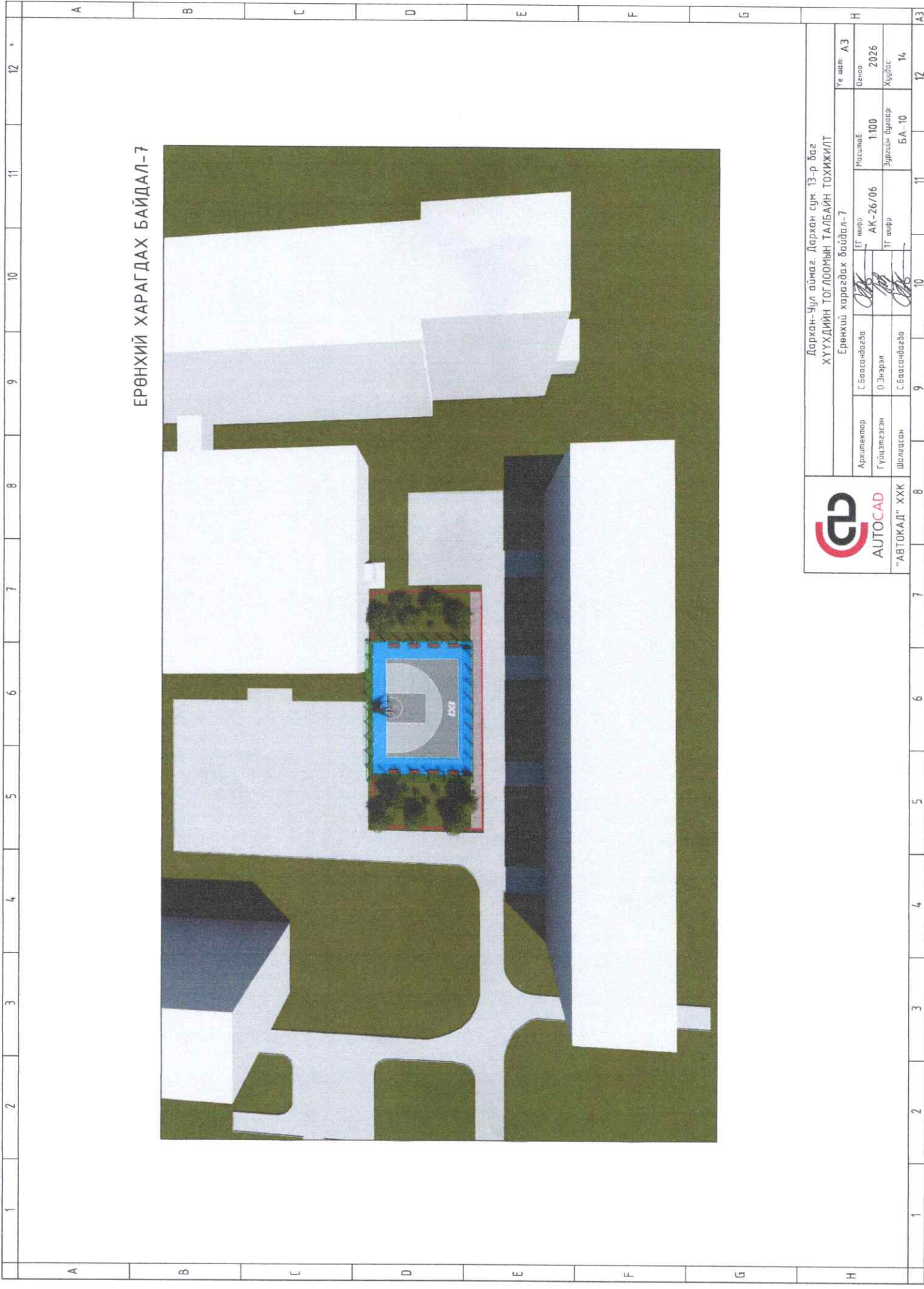

ЕРӨНХИЙ ХАРАГДАХ БАЙДАЛ-7

Дархан-Уул аймаг Дархан сум 13-р баг
 ХҮҮХДИЙН ТОГЛООМЫН ТАЛБАЙН ТОХИЖИЛТ
 Ерөнхий харагдах байдал-7

Архитектор	С.Баасандагва	ГГ шифр	Масштаб	Үе шим	АЗ
Гүйцэтгэл	О.Энэрэл	АК-26/06	1:100	Огноо	2026
Шалсан	С.Баасандагва	ТГ шифр	Зургийн дугаар	Хугацаа	14
			БА-10		



1 2 3 4 5 6 7 8 9 10 11 12

A B C D E F G H АЗ

ТӨСВИЙН НҮҮР ХУУДАС

Зураг төсвийн дугаар : АК-2026/06

Захиалагч:

ДАРХАН УУЛ АЙМАГ. ДАРХАН СУМ. 13-Р БАГ
ХҮҮХДИЙН ТОГЛООМЫН ТАЛБАЙН ТОХИЖИЛТЫН АЖЛЫН ТӨСӨВ

Төсөвт өртгийн дүн: 20 324 541 төгрөг

/Хорин сая гурван зуун хорин дөрвөн мянга таван зуун дөчин нэгэн мянган төгрөг /

Баталгаажуулсан: Зураг төслийн " АВТОКАД " ХХК.

Захирал..... С.БААСАНДАГВА

Огноо 2026 он ...сарын өдөр



ГҮЙЦЭТГЭСЭН :

Тэргүүлэх төсөвчин...

Г.Пэлээсүрэн

Төсөв тооцсон /огноо/2026.. он 02 сарын 05 өдөр

Цахим хаяг: . Peleesuren@gmail. Com Утас:99886709



ТӨСӨВТ ӨРТГИЙН НЭГДСЭН ТОВЧОО

Д/Д	Зардлын нэр	Бүгд өртөг /төгрөг/
1	Ажиллах хүчний зардал	1,801,388
2	Материал	12,171,930
3	Тээвэр	54,578
4	Машин ашиглалт	0
	Шууд зардлын дүн	14,027,896
5	Барилгын удирдлага, зохион байгуулалтын зардал /61 %/	561,398
6	Ашиг / 15%/	2,188,394
	Барилга угсралтын ажлын дүн	16,777,688
7	НӨАТ 10%	1,677,769
8	Нормчлолын сан 0.18%	30,200
	Дүн	18,485,657
9	Захиалагчийн техник хяналтын зардал	335,554
10	Инженер хайгуул, зураг төслийн ажлын дүн	1,000,000
11	Зураг төсөл зохиогчийн хяналтын зардал	167,777
	Дүн	19,988,987
12	Магадлашгүй ажил 2 %	335,554
13	Бусад нэмэлт зардал	0
	Дүн	20,324,541

ӨРТГИЙН ТОВЧОО (БАРИЛГЫН АЖЛЫН ҮЕ ШАТААР)

Д/Д	Барилга угсралтын ажлын үе шатны нэр	Бүгд өртөг	Ажиллах хүчний зардал	Материал	Машин механизм	Тээвэр	Нэмэгдэл зардал	Ашиг
1	Спортын талбайн ажил-300м2	16,777,688	1,801,388	12,171,930	0	54,578	561,398	2,188,394
НИЙТ ДҮН:		16,777,688	1,801,388	12,171,930	0	54,578	561,398	2,188,394

ЦАЛИНГИЙН НЭГТГЭЛ

СПОРТЫН ТАЛБАЙН АЖИЛ-300М2

Үндэслэл	Гүйцэтгэх ажлын нэр	Хэмжих нэгж	Тоо хэмжээ	Дундаж зэргийн хөдөлмөр зарцуулалт (үндсэн ажил / тэт ачиж буулгах)					
				Зэрэг	Нэгж хүн-цаг	Бүгд хүн-цаг	Тарифт	Нийт цалин	Бүгд цалин
37-110-07	PIPI хавтангаар талбайн шалыг бүрэх	м3	165	3.5 / 2	.46 / .00	76.56 / .33	10000 / 7974	765600 / 2631	768,231
25-130-11	Талбайг резинэн будгаар будах	1м2	135	3.0 / 2	.12 /	16.16 /	9412 / 7974	152093 /	152,093

Нийт Хүн/цаг: 92.72 / .33

Үндсэн цалин: 920,325

Инженер техникийн ажилчдын цалин 17%:

156,455

Нэмэгдэл цалин 37% :

340,520

Нийт цалин:

1,417,300

Нийгмийн даатгал, эрүүл мэндийн даатгалын байгууллагын төлөх шимтгэлийн дүн 13.5%:

191,335

Ажлын багаж, хувцас, хэрэглэл:

192,753

Ажиллах хүчний зардал:

1,801,388

Бүгд хүн/цаг: 92.72 / .33

920,325

Инженер техникийн ажилчдын цалин 17%:

156,455

Нэмэгдэл цалин 37%:

340,520

Нийт цалин:

1,417,300

Нийгмийн даатгал, эрүүл мэндийн даатгалын байгууллагын төлөх шимтгэлийн дүн 13.5%:

191,335

Ажлын багаж, хувцас, хэрэглэл:

192,753

Ажиллах хүчний зардал:

1,801,388

БҮЛЭГ ТУС БҮРИЙН МАТЕРИАЛ БА ТЭЭВРИЙН ЗАРДАЛ

СПОРТЫН ТАЛБАЙН АЖИЛ-300М2

Шифр	Материалын нэр	Материал			Тээвэр					
		Х/Н	Үнэ	Нийт орц	Зардал	Нийт жин	Зай	Зэрэг	Тариф	Зардал
1-0361	Резинэн будаг/хөрсжүүлэлтийн хамт/	кг	56,000	51.03	2,857,680	0.07	230	2	280.66	4,249
1-0186	Цавуу	кг	3,500	16.5	57,750	0.02	230	2	280.66	1,289
1-3029	PipI хавтан	м2	55,000	168.3	9,256,500	0.98	230	1	216.56	49,040

12,171,930

54,578

НИЙТ ЗАРДЛЫН ДҮН:

12,171,930

54,578

МАШИН МЕХАНИЗМЫН ХЭРЭГЦЭЭ (ҮЕ ШАТААР)

НИЙТ ДҮН:

0